

TAURUS-FEP

Istruzioni Regolatori di livello
Level Regulator Instructions
Instrucciones Regulador de nivel
Instructions Régulateur de niveau
Anweisungen Pegelregler
Инструкции на регуляторы уровня



TAURUS-FEP

FFR105OPR5F 4G0.75



TABELLA COLLEGAMENTI ELETTRICI – TERMINAL CONNECTIONS TABLE – TABLA DEL ESQUEMA ELÉCTRICO – TABLEAU DU SCHEMA ELECTRIQUE – TABELLE DER ELEKTRISCHEN – ТАБЛИЦА ЭЛЕКТРИЧЕСКИХ СОЕДИНЕНИЙ

Giallo/Verde	Marrone	Blu/Grigio	Nero
Yellow/Green	Brown	Blue/Grey	Black
Amarillo/ Verde	Marrón	Azul/Gris	Negro
Jaune/ Verd	Brun	Bleu/Gris	Noir
Gelb/ Grün	Braun	Blau/Grau	Schwarz
Желтый/Зеленый	Коричневый	Синий/Серый	Черный

(Fig.3) (Рис.3)

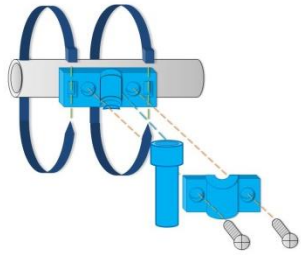

(Fig.1) (Рис.1)

Svuotamento – Emptying – Vaciado – Vidange – Entleerung – Опорожнение

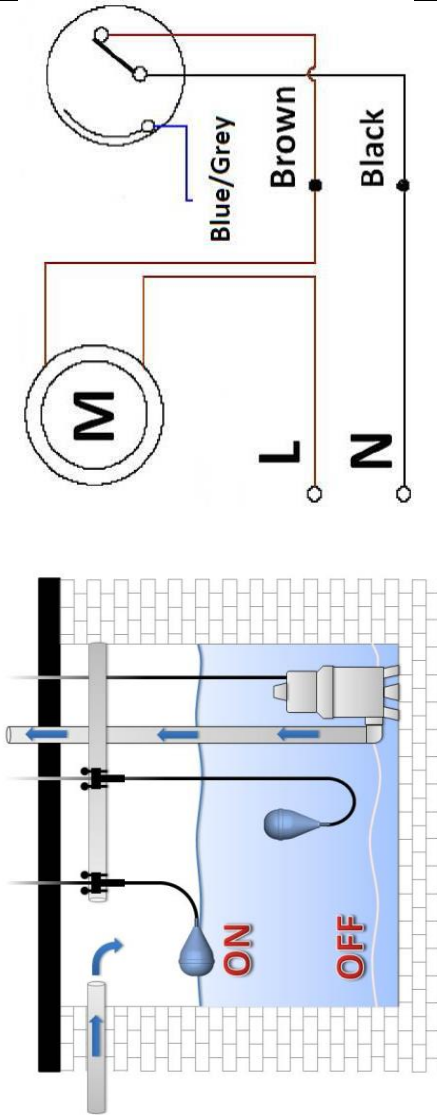

(Fig.2) (Рис.2)

Riempimento – Filling – Llenado – Remplissage – Füllung – Наполнение

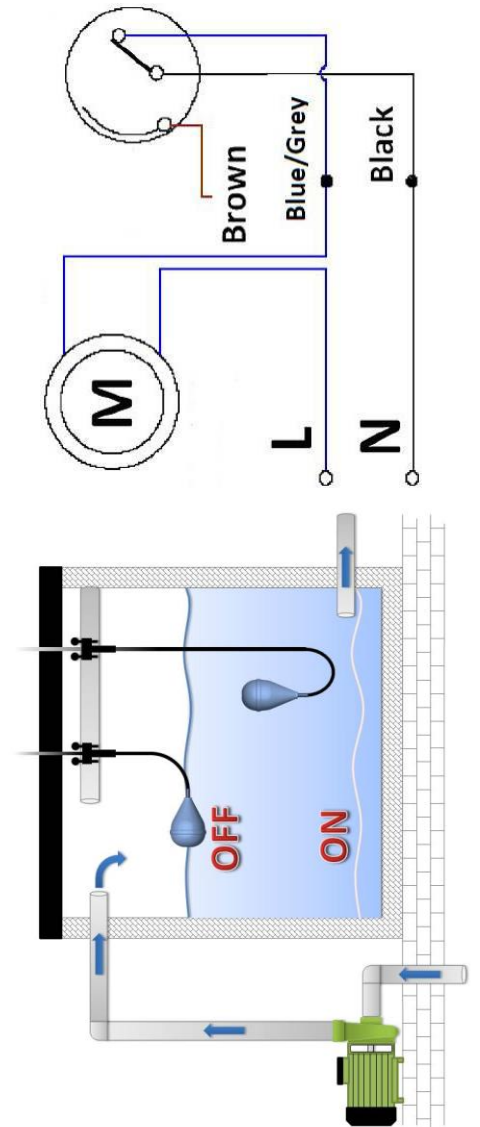

ITALIANO

Adatto per immersione in idrocarburi – impianti medici e scientifici - impianti di purificazione – impianti d'aria condizionata.

CARATTERISTICHE TECNICHE:

- 20A resistivo - 8A motore
(Assorbimento max con 20m di cavo: 10A)
- Cavo: FEP - FFR105OPR5F 4G0.75 - Ø 8,8mm (2 functions)
- Diametro del cavo: 8,8mm
- Temperatura d'utilizzo: max.+80°C
- Max profondità: 20m
- Grado di Protezione: IP68
- Peso specifico: 0,95 - 1,05 kg/dm³

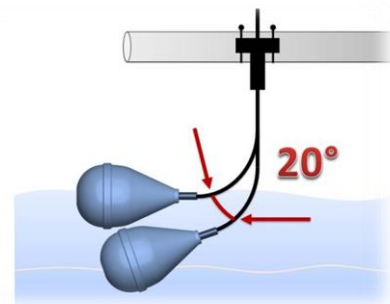

Angolo di attivazione: 20°

COLLEGAMENTI ELETTRICI:

Attenersi alle figure riportate nella tabella collegamenti elettrici

Il circuito a monte deve proteggere da sovracorrenti entrambi i conduttori. **ATTENZIONE:** la mancanza di una protezione farà decadere la garanzia qualora vi sia una rottura del galleggiante.

Svuotamento: (Fig.1) collegare il filo nero e quello marrone. Nota: isolare il cavo blu/grigio.

Riempimento: (Fig.2) collegare il filo nero e quello blu/grigio. Nota: isolare il cavo marrone.

Allarme di massima: (Fig.1) collegare il filo nero e quello marrone. Nota: isolare il cavo blu/grigio.

Allarme di minima: (Fig.2) collegare il filo nero e quello blu/grigio. Nota: isolare il cavo marrone.

IMPIEGO:

A differenza dei normali galleggianti, il regolatore di livello va utilizzato in coppia con un altro dello stesso tipo e permette di regolare i livelli di acqua a determinate altezze: uno farà il regolatore di minimo livello e l'altro di massimo livello. E' possibile utilizzare anche un terzo e un quarto regolatore rispettivamente per l'allarme di minima e massima. Al fine di non danneggiare il cavo è consigliato utilizzare il Fixing Kit (**Fig.3**)

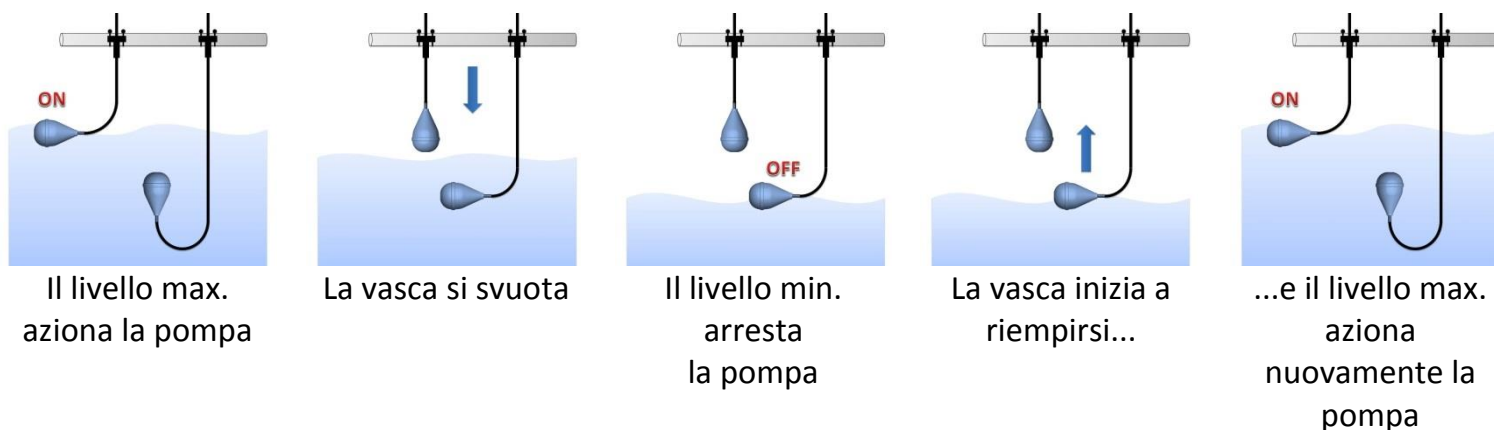

NOTE: NON MANOMETTERE IL GALLEGGIANTE

- Prima di effettuare qualsiasi operazione sul galleggiante ricordarsi di disconnettere la corrente dall'alimentazione generale.
- Controllare che la massima potenza motore non ecceda i valori elettrici del galleggiante.
- Il cavo elettrico è parte integrante del galleggiante stesso. In caso di danneggiamento del cavo, l'interruttore a galleggiante dev'essere sostituito.
- Fixing Kit sono disponibili su richiesta come accessori.

Non effettuare giunture sul cavo del regolatore di livello: l'immersione può provocare un corto circuito e scariche elettriche.

ENGLISH

Suitable for immersion in: hydrocarbons - medical and scientific plants – purification plants - air conditioning equipment.

TECHNICAL FEATURES:

- 20A resistive load - 8A motor load
(Max absorption with 20m of cable: 10A)
- Cable: FEP - FFR105OPR5F 4G0.75 - Ø 8,8mm (2 functions)
- Wire gauge: 8,8mm (0,35in)
- Operating temperature: max.+80°C (+176°F)
- Max depth: 20m (65,6 ft)
- Protection Grade: IP68
- Specific weight: 0,95 - 1,05 kg/dm³

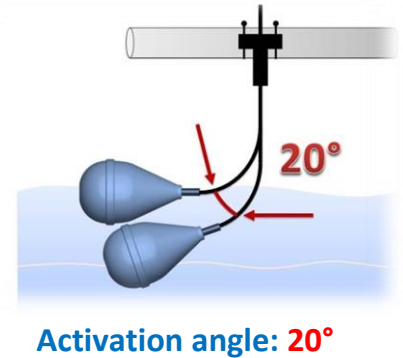

TERMINAL CONNECTIONS:

Please follow the Figure of the terminal connections table

The upstream circuit must protect the electric wires from the overcurrent. **WARNING: lack of protection shall null and void the warranty in the event the float breaks.**

Emptying: (Fig.1) use black and brown wires. Note: the blue/grey wire must be insulated.

Filling: (Fig.2) use black and blue/grey wires. Note: the brown wire must be insulated.

High Level Alarm: (Fig.1) use black and brown wires. Note: the blue/grey wire must be insulated.

Low Level Alarm: (Fig.2) use black and blue/grey wires. Note: the brown wire must be insulated.

USE:

Unlike normal floats, the level regulator is used in pairs of two of the same type to regulate water levels to a certain height: one regulates the minimum level and the other regulates the maximum level. A third and fourth regulator can also be used for minimum and maximum alarm respectively. To avoid damaging the cable, we recommend the Fixing Kit (**Fig.3**)

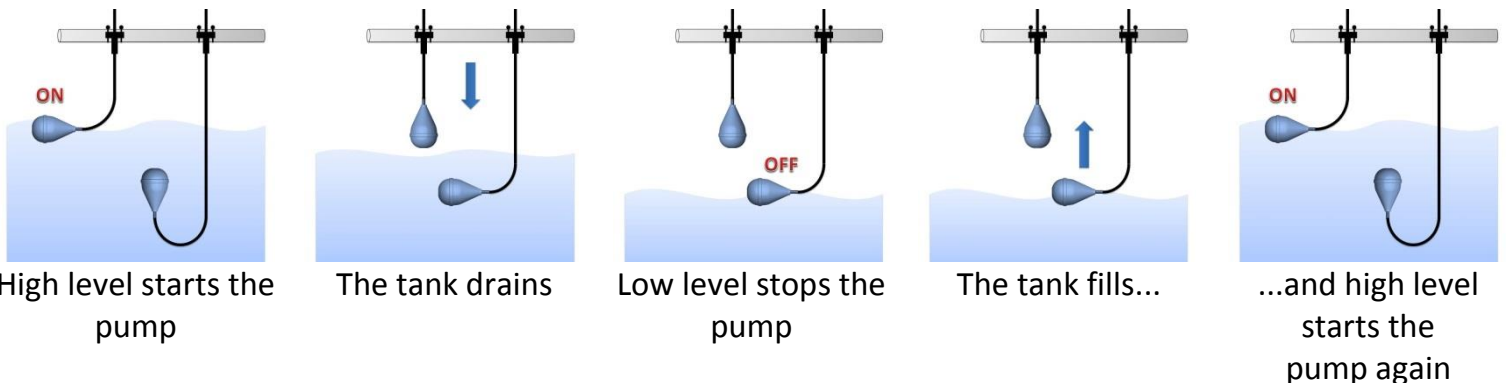

NOTES: DO NOT TAMPER THE FLOAT SWITCH

- Before any operation on the float remember to disconnect the power supply from the main power.
- Check that the maximum motor power does not exceed the float's electrical values.
- The electrical cable is part of the floating switch, thus in case of cable damage, the float itself has to be replaced.
- Fixing Kit are available on request as accessories.

No joints should be made on the float switch cable, as immersion of such joints could cause short circuits or electrical shocks.

ESPAÑOL

Adecuado para inmersión en: hidrocarburos - instalaciones médicas y científicas - instalaciones de purificación - equipo de aire acondicionado.

CARACTERÍSTICAS TÉCNICAS:

- 20A carga resistiva - 8A carga motor (Absorción máx. con 20m de cable: 10A)
- Cable: FEP - FFR105OPR5F 4G0.75 - Ø 8,8mm (2 functions)
- Diámetro del cable: 8,8mm
- Temperatura de uso: max.+80°C
- Máx. profundidad: 20m
- Grado de Protección: IP68
- Peso específico: 0,95 - 1,05 kg/dm³

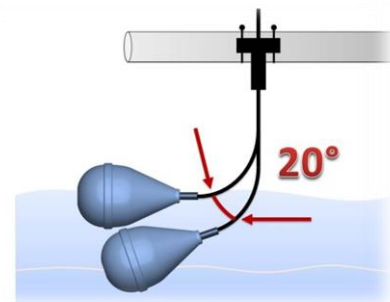

Ángulo de activación: 20°

CONNEXIONS ÉLECTRIQUES:

Se reporter aux figures figurant sur le tableau du schéma électrique

El circuito de alimentación tiene que proteger los dos conductores contra el riesgo de sobrecorriente.

ATENCIÓN: la ausencia de una protección anula la garantía si se rompe el flotador.

Vaciar: (Fig.1) conectar el cable negro y el marrón. Atención: aislar el cable azul/gris.

Llenar: (Fig.2) conectar el cable negro y el azul/gris. Atención: aislar el cable marrón.

Alarma para el nivel alto: (Fig.1) conectar el cable negro y el marrón. Atención: aislar el cable azul/gris.

Alarma para el nivel bajo: (Fig.2) conectar el cable negro y el azul/gris. Atención: aislar el cable marrón.

USO:

A diferencia de los flotadores normales, el control del nivel debe ser usado en conjunto con otro del mismo tipo y debe permitir ajustar los niveles de agua en ciertas alturas: uno va a hacer de regulador de nivel mínimo y el otro de regulador de nivel máximo. También se puede usar un tercer y un cuarto regulador para la alarma de mínima y máxima. Con el fin de evitar daños en el cable se recomienda utilizar el kit de fijación (fig. 3)

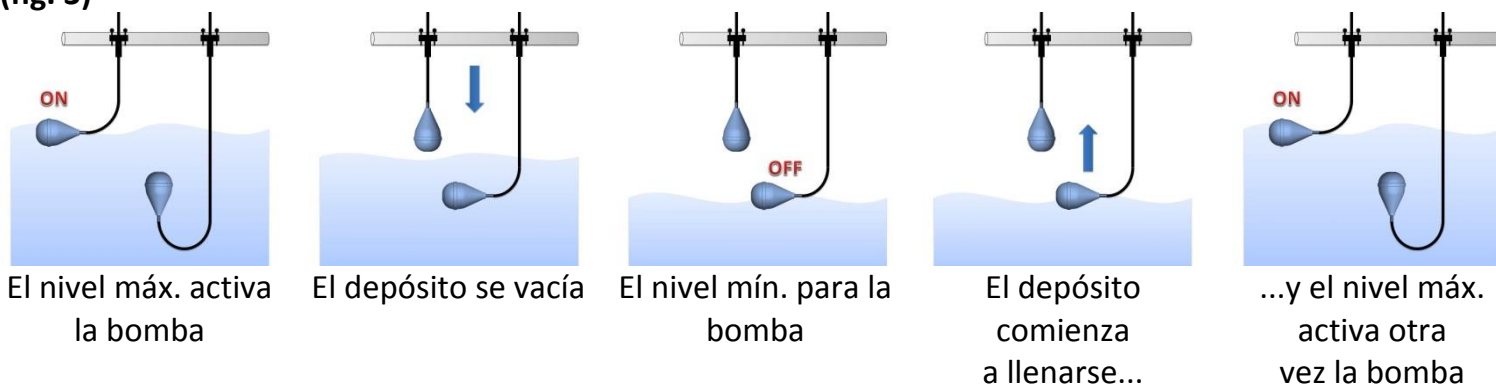

El nivel máx. activa la bomba

El depósito se vacía

El nivel mín. para la bomba

El depósito comienza a llenarse...

...y el nivel máx. activa otra vez la bomba

NOTAS: NO MANIPULE EL FLOTADOR

- Recordarse de desconectar la electricidad desde el contador principal antes de efectuar cualquier operación sobre el flotador.
- Asegurarse de que el máximo cargo motor no exceda los datos eléctricos de el flotador.
- El cable eléctrico es parte integrante del flotador, así que en caso de que el cable se dañe hay que reemplazar el flotador mismo.
- Fixing Kit están disponibles a petición como accesorios.

No efectuar juntas sobre el cable del flotador: la inmersión puede causar cortocircuitos y descargas eléctricas.

FRANÇAIS

Adapté pour l'immersion dans: hydrocarbures – installations médicales et scientifiques – installations de purification – installations de climatisation.

CARACTÉRISTIQUES TECHNIQUES:

- 20A charge résistive - 8A charge moteur (Absorption maxi avec 20m de câble : 10A)
- Câble: FEP - FFR105OPR5F 4G0.75 - Ø 8,8mm (2 fonctions)
- Diamètre du câble: 8,8mm
- Température d'utilisation: max.+80°C
- Profondeur maxi: 20m
- Indice de Protection: IP68
- Poids spécifique: 0,95 - 1,05 kg/dm³

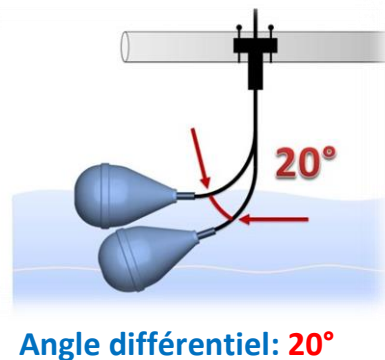

CONNEXIONS ÉLECTRIQUES:

Se reporter aux figures figurant sur le tableau du schéma électrique

Le circuit doit protéger en amont les deux conducteurs contre les risques de surintensité.

ATTENTION : l'absence de protection annulera la garantie en cas de rupture du flotteur.

Vidange: (Fig.1) utiliser les fils noir et marron. Attention: isoler le fil bleu/gris.

Remplissage: (Fig.2) utiliser les fils noir et bleu/gris. Attention: isoler le fil marron.

Alarme niveau haut: (Fig.1) utiliser les fils noir et marron. Attention: isoler le fil bleu/gris.

Niveau d'alarme basse: (Fig.2) utiliser les fils noir et bleu/gris. Attention: isoler le fil marron.

EMPLOI :

Contrairement aux flotteurs classiques, le régulateur de niveau doit être utilisé en binôme avec un autre du même type et permet de réguler les niveaux d'eau à des hauteurs données : le premier servira de régulateur de niveau minimum et l'autre de niveau maximum. Il est également possible d'utiliser un troisième et un quatrième régulateur respectivement pour l'alarme de minimum et de maximum. Il est conseillé de recourir au Fixing Kit pour ne pas abîmer le câble (**Fig.3**)

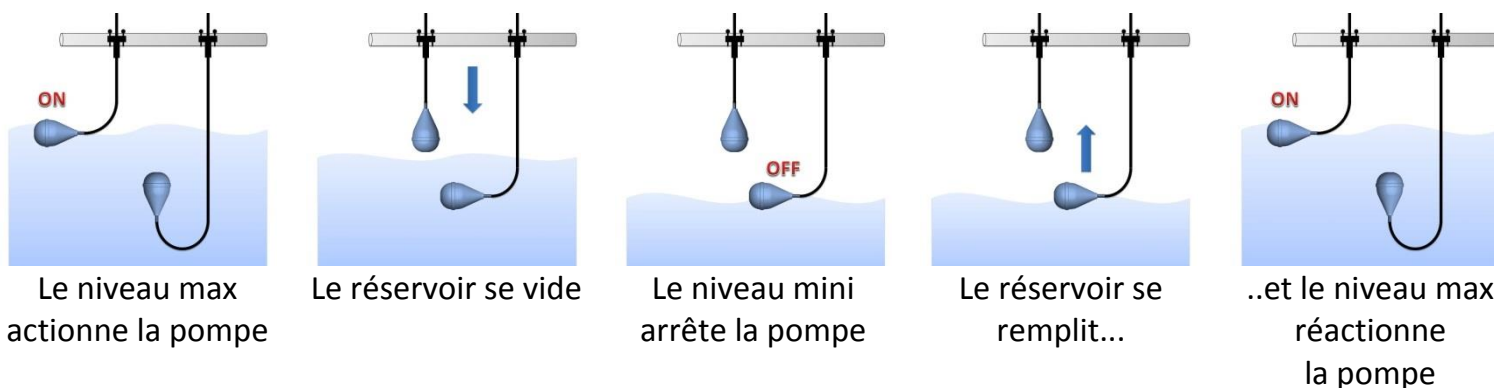

REMARQUES: NE PAS TOUCHER LE FLOTTEUR

- Avant d'effectuer n'importe quelle intervention sur le flotteur, s'assurer que l'interrupteur général de ligne est débranché.
- Ne pas oublier de vérifier si le courant maximum du moteur correspond aux valeurs indiquées sur le régulateur de niveau.
- Le câble d'alimentation fait partie intégrante du dispositif. Dans le cas où le câble serait abîmé, le dispositif doit être obligatoirement remplacé.
- Le Fixing Kit seront fournis sur demande comme accessoires.

Eviter le rallongement du câble du régulateur de niveau de façon à ce que son éventuelle immersion dans l'eau ne provoque ni court-circuit ni surcharge électrique.

DEUTSCH

Geeignet zum Eintauchen in kohlenwasserstoffe - medizinische und wissenschaftliche anlagen – kläranlagen - klimaanlagen.

TECHNISCHE EIGENSCHAFTEN:

- 20 A resistive last – 8 A motor last (max. Aufnahme mit 20m Kabel:10A)
- Kabel: FEP - FFR105OPR5F 4G0.75 - Ø 8,8mm (2 functions)
- Kabeldurchmesser:8,8 mm
- Betriebstemperatur: max.+80°C
- Max. Tiefe:20m
- Schutzgrad:IP68
- Spezifisches Gewicht:0,95 - 1,05 kg/dm³

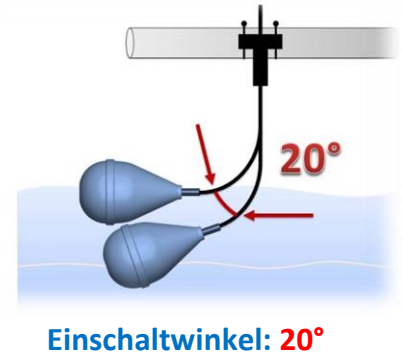

ELEKTRISCHE ANSCHLÜSSE:

Siehe Abbildungen in der Tabelle des Schaltplans

Der Kreislauf Stromaufwärts muss beide Leiter vor überstrom schützen.ACHTUNG: Das Fehlen eines Schutzes führt zum Verfall des Gewährleistungsanspruches im Fall des Bruches des Schwimmers.

Entleerung: (Fig.1) Schließen Sie den schwarzen Leiter und den braunen an. Anmerkung: Isolieren Sie das blau/graue Kabel.

Füllung: (Fig.2) Schließen Sie den schwarzen Leiter und den blau/graunen an. Anmerkung: Islieren Sie das braune Kabel.

Max. Alarm: (Fig.1) Schließen Sie den schwarzen leiter undden braunen an. Anmerkung: Isolieren Sie das blau/graue Kabel.

Min. Alarm: (Fig.2) Schließen Sie den schwarzen Leiter und den blau/graunen an. Anmerkung: Isolieren Sie das braune Kabel.

VERWENDUNG:

Im Unterschied zu normalen Schwimmern wird der Pegelregler in Kombination mit einem anderen des gleichen Typs verwendet und er gestattet die Regelung der Wasserpegel auf bestimmten Höhen: einer regelt den min. Pegel und der andere den max. Pegel. Es ist auch möglich, eine dritten und einen viertel regler jeweils als min. Alarm und als max. Alarm zu verwenden. Zur Vermeidung von Beschädigungen empfehlen wir die verwendung des Fixing Kits (**Abb. 3**)

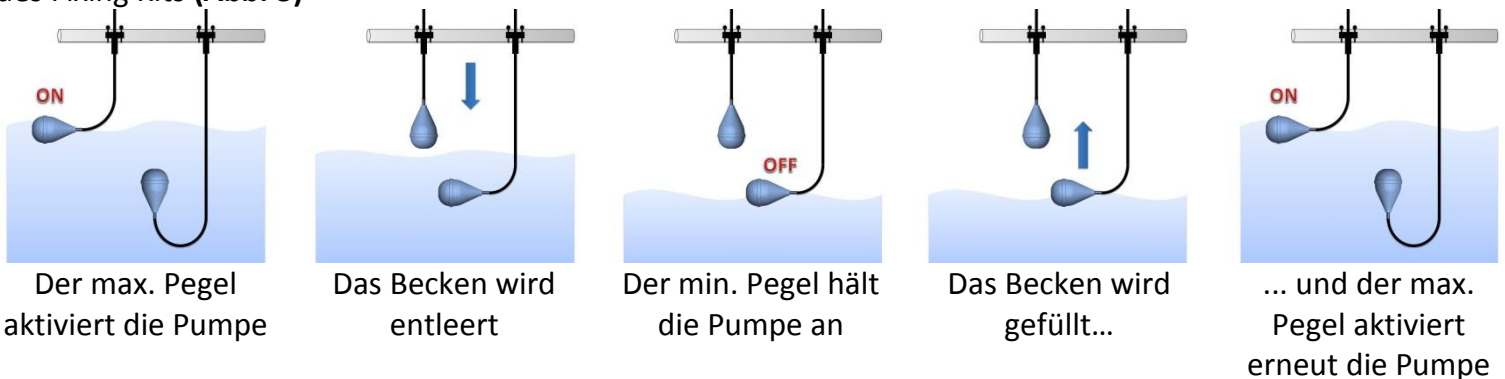

ANMERKUNGEN: NICHT MANIPULIEREN DEN SCHWIMMER

- Klemmen Sie vor allen eingriffen am Schwimmer die Stromversorgung ab.
- Stellen Sie sicher, dass die max. Leistung des Motors die elektrischen Werte des Schwimmers nicht übersteigt.
- Das Stromkabel ist ein integrales Bauteil des Schwimmers selbst.Im Fall der Beschädigung des Kabels muss der Schwimmerschalter ausgewechselt werden.
- Das Fixing Kit wird nur auf anfrage geliefert.

Verbindungsstellen am Kabel des Standreglers vermeiden, da das eventuelle eintauchen in Wasser kurzschluss und elektrische Entladungen verursachen kann.

РУССКИЙ

Подходит для погружения в: углеводороды - медицинские и научные установки - очистные сооружения – системы кондиционирования воздуха.

ТЕХНИЧЕСКИЕ ХАРАКТЕРИСТИКИ:

- Резистивная нагрузка 20А – нагрузка двигателя 8А (максимальное поглощение на 20 м кабеля: 10А)
- Кабель: FEP - FFR105OPR5F 4G0.75 - Ø 8,8mm (2 functions)
- Диаметр кабеля: 8,8мм
- Рабочая температура: max.+80°C
- Макс. глубина: 20 м
- Степень защиты: IP68
- Удельный вес: 0,95 - 1,05 кг/дм³

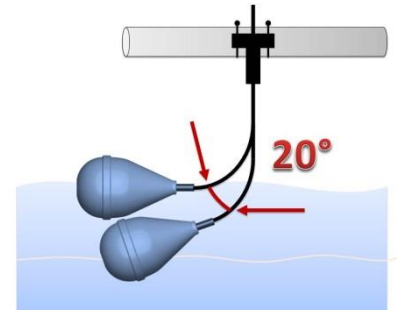

Угол активации: 20°

ЭЛЕКТРИЧЕСКИЕ СОЕДИНЕНИЯ:

см. схемы в таблице электрических соединений

Находящийся выше по линии контур должен защищать от сверхтоков оба проводника. **ВНИМАНИЕ:** отсутствие защиты приведет к утрате гарантией своей силы, если произойдет поломка поплавка.

Опорожнение: (Рис.1) подсоединить черный и коричневый провод. Примечание: изолировать синий/серый кабель.

Заполнение: (Рис.2) подсоединить черный и синий/серый провод. Примечание: изолировать коричневый кабель.

Тревога максимального уровня: (Рис.1) подсоединить черный и коричневый провод. Примечание: изолировать синий/серый кабель.

Тревога минимального уровня: (Рис.2) подсоединить черный и синий/серый провод. Примечание: изолировать коричневый кабель.

ПРИМЕНЕНИЕ:

В отличие от обычных поплавков этот регулятор уровня должен использоваться в паре с другим регулятором того же типа для обеспечения регулирования уровней воды на определенной высоте: один регулятор регулирует минимальный, другой – максимальный уровень. Можно также использовать третий и четвертый регулятор, соответственно, для тревоги минимального и максимального уровня. Для предупреждения повреждения кабеля рекомендуется использовать Крепежный комплект (Рис.3)

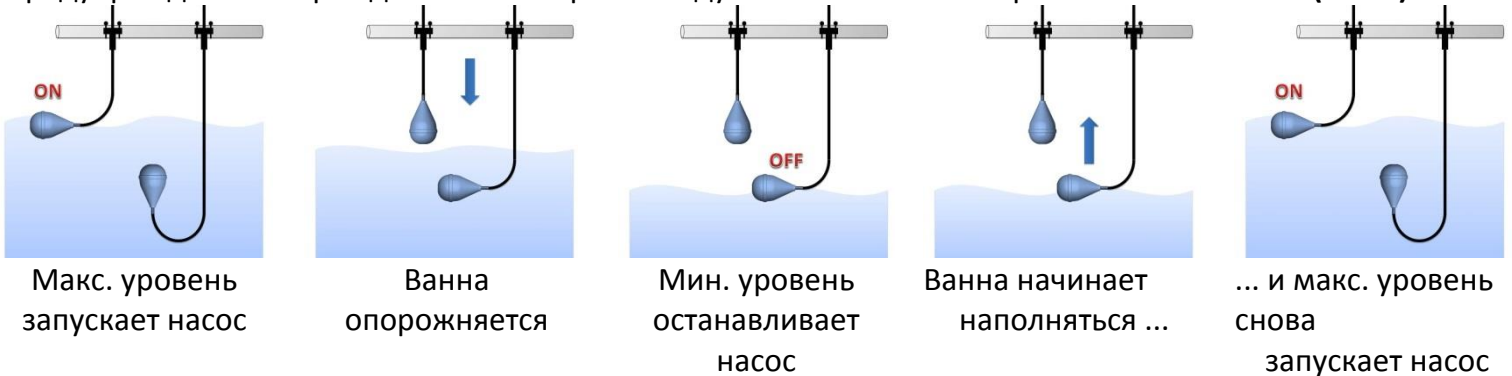

ПРИМЕЧАНИЯ: НЕ ПОЛЬЗУЙТЕСЬ ПЕРЕКЛЮЧАТЕЛЬ

- Для выполнения любых операций с поплавковым переключателем отключить ток с электрощита;
- Удостовериться, что максимальная мощность насоса не превышает электрических показателей переключателя;
- Электрический кабель является составной частью поплавкового переключателя. В случае повреждения кабеля переключатель необходимо заменить.
- Крепежные комплекты поставляются на заказ в качестве комплектующих.

Не нарушать целостность кабеля поплавкового переключателя: контакт с водой может вызвать короткое замыкание и электрический разряд.